

产品型号：  
 BTF/31/2SS  
 BTF/32/4SS  
 BTF/33/6SS  
 BTF/31/2SS-C2  
 BTF/32/4SS-C2  
 BTF/33/6SS-C2  
 BTF/31/2SS-C3  
 BTF/32/4SS-C3  
 BTF/33/6SS-C3

通信协议	蓝牙 (Bluetooth 5.2)
电源需求	3V
供电方式	CR2032
待机电流	< 5uA
最大工作电流	30mA
安装方式	便携式
工作环境温度	0°C ~ +40°C
工作环境湿度	≤95%RH (不凝结)

● 产品示意图

尺寸: (长86mm x 宽86mm x 高13mm)

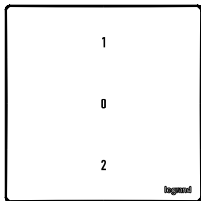

二位场景开关

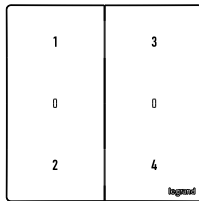

四位场景开关

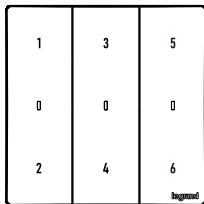

六位场景开关

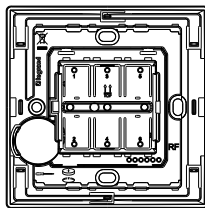

拆完按键图

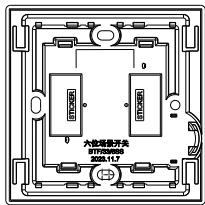

背面丝印图

提示: 说明书中示意图仅供参考, 请以实物为准。

## ● 配对带零线智能开关(本地配对)

本场景开关可搭配“罗格朗带零线智能开关”(以下简称智能开关)使用,实现遥控,双控功能。

提示:

- 本地配对:指在不需要网络的情况下,配对使用。
- 解绑:会清除该智能开关此按键绑定的所有设置信息。
- 智能开关的每个按键最多可以与11个按键(包括智能开关和场景)进行配对使用。
- 下图手指指示此按键位置仅为举例作用,用户根据实际配对需求操作不同按键。

配对智能开关:

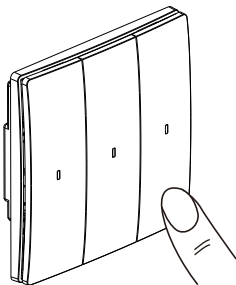

智能开关

第一步:

短按需要配对的智能开关按键一次,再快速长按该按键5S,指示灯快闪,松开按键,进入配对模式。配对模式持续时间为1min,任意按键按下可以退出配对模式。

第二步:此时按下需要配对的场景开关按键,若智能开关待配对的按键指示灯恢复正常状态,则配对成功。

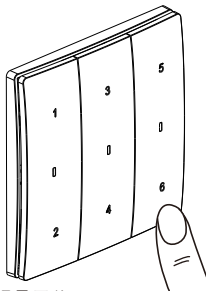

场景开关

解绑智能开关:

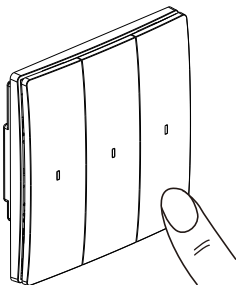

智能开关

短按需解绑的智能开关按键一次,再快速长按该按键10S,指示灯从快闪变成慢闪,松开按键,解绑成功。若长按超过16S,该按键指示灯熄灭,解绑失败。

## ● 连接米家APP

### 添加设备：

使用“米家”APP扫描下方二维码,可直接跳转至“罗格朗场景开关”设备引导页。

点击米家APP右上角“+”，根据APP提示方式添加设备。

如未添加米家APP,扫描下方二维码,或者在应用商店搜索“米家”，下载并安装米家APP。



二位场景开关



四位场景开关



六位场景开关

### 搭配网关：

本产品需搭配带有蓝牙Mesh网关的设备进行智能操作，具体可搭配的产品列表请扫码查阅。



提示：在使用音箱等作为网关设备时，务必在米家>网关产品设置页>蓝牙网关>蓝牙Mesh网关>打开按钮，才能使用。



本产品已接入米家，可通过米家APP控制，或小爱同学语音操控。并与其他接入米家产品互联互通。“已接入米家”（works with mijia）和“支持小爱同学控制”仅做软件层面的验证。小米不对该产品及企业的生产制造、标准执行、质量监管等方面负责。

## ● 产品使用

• 第一次使用产品时，需从产品背面取出电池仓中的塑料隔片，使产品通电。

### • 组网/重置：

1. 连续短按智能开关任意键三次(同一按键)，再快速长按该按键5S，所有按键指示灯慢闪，松开按键后进入组网或重置状态，状态持续时间30 mins，任意按键按下可以触发退出模式。

### • OTA升级：

通过米家APP固件升级指引操作。

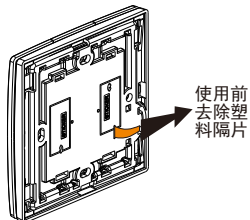

## ● 安装方式

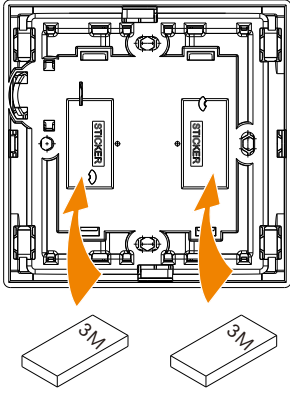

方式一：无需胶贴，直接放置在桌面即可。  
方式二：撕下胶贴保护膜，粘贴在所需区域即可。

提示：  
粘贴表面须保持清洁干燥。  
禁止安装在金属物体表面，否则会影响通讯距离。

## ● 更换电池

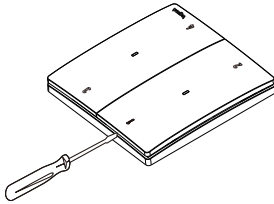

✗ 请勿使用工具拆卸按键

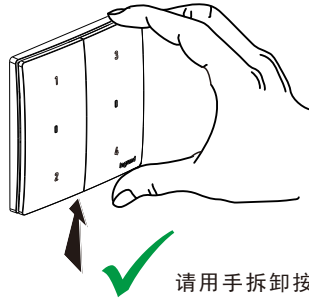

✓ 请用手拆卸按键

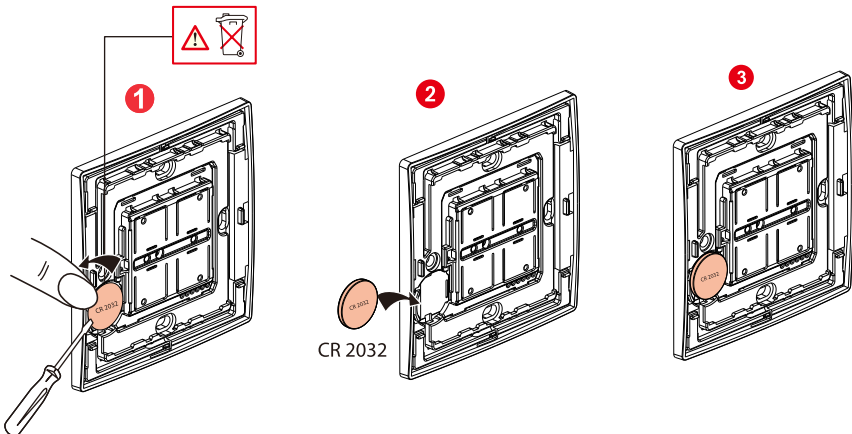

CR 2032