

绮蕴[®]

余霞成绮 意蕴悠长



绮蕴系列产品手册

内含型录页
CATALOGUE
PAGES
INSIDE

#legrandImprovingLives

 **legrand**[®] 罗格朗

质领生活

绮蕴®

余霞成绮 意蕴悠长



绮蕴，一种内外兼修的美，既有外在的绚丽，又有内在的深厚内涵。让你感受到一种既外在华丽又内在丰富的意境。丰富的色彩选择，让家居焕发活力。



陶瓷白



粉铂金



深砂银



奶油白



艺术灰

设计之美
触手可及



细腻磨质感



全面板
微弧曲线



开关插座
厚度8mm



16AX大负载
开关

1-4位单双控开关



质感升级
色彩新生



奶油白



艺术灰

便捷快充
安全省心



带USB充电插座

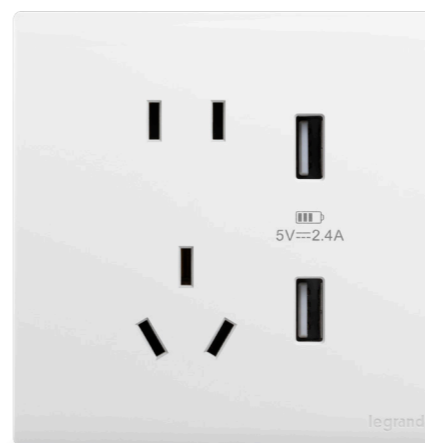

Type A USB充电五孔插座



Type A+C USB充电五孔插座

· 6大充电保护



短路保护 过温保护 过流保护 防雷防浪涌 防静电保护 过压保护

贴心设计
轻松用电

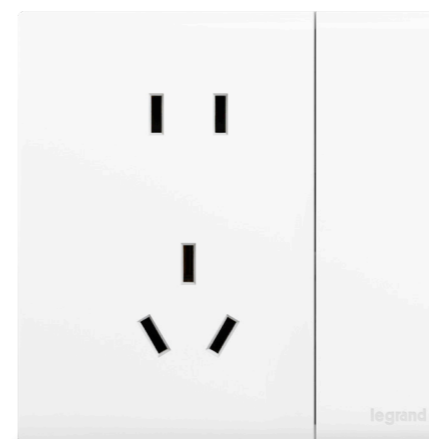

大按键开关
轻松按压，一键断电

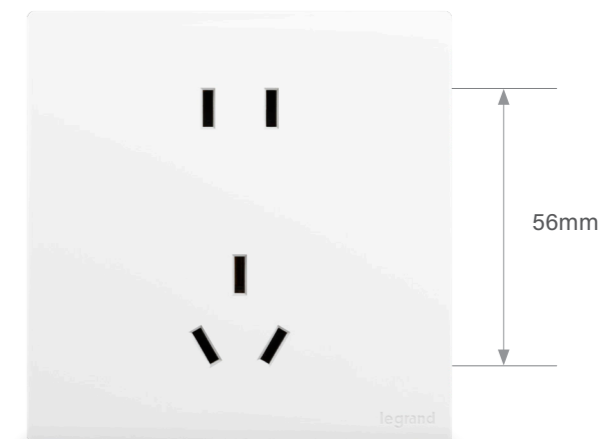

大间距56mm五孔插座
满足不同厨电的同时用电需求

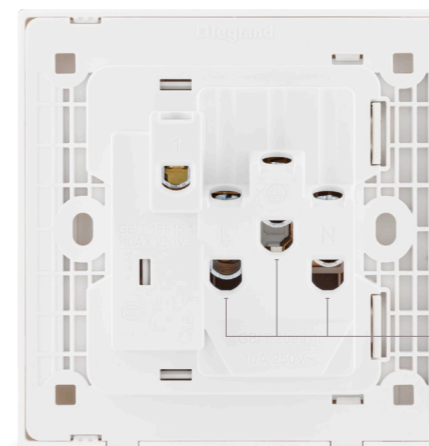

带开关五孔插座4个接线端子
免跨接线、可接负载灯

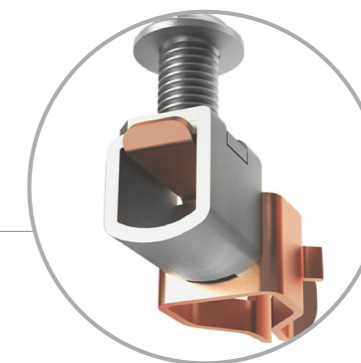

加大鞍形接线端子
接线安装更方便



网格式固定架结构
强度高、弹性好
绝缘、安全



插座标配
安全保护门



一体成型插套
导电性能好、夹持力强

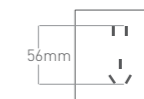

五孔插座56mm大间距
满足二三插同时使用

※数据来源于罗格朗实验室



| 最小包装 | 货号 | 开关类 |
|------|----------------|--|
| 10 | F6C/31/1/2B | 16AX 一位单控开关 陶瓷白 粉铂金 深砂银 奶油白 艺术灰 |
| 10 | F6C/31/1/2B-C2 | |
| 10 | F6C/31/1/2B-C3 | |
| 10 | F6C/31/1/2B-C4 | |
| 10 | F6C/31/1/2B-C5 | |
| 10 | F6C/31/2/3B | 16AX 一位双控开关 陶瓷白 粉铂金 深砂银 奶油白 艺术灰 |
| 10 | F6C/31/2/3B-C2 | |
| 10 | F6C/31/2/3B-C3 | |
| 10 | F6C/31/2/3B-C4 | |
| 10 | F6C/31/2/3B-C5 | |
| 10 | F6C/32/1/2C | 16AX 二位单控开关 陶瓷白 粉铂金 深砂银 奶油白 艺术灰 |
| 10 | F6C/32/1/2C-C2 | |
| 10 | F6C/32/1/2C-C3 | |
| 10 | F6C/32/1/2C-C4 | |
| 10 | F6C/32/1/2C-C5 | |
| 10 | F6C/32/2/3C | 16AX 二位双控开关 陶瓷白 粉铂金 深砂银 奶油白 艺术灰 |
| 10 | F6C/32/2/3C-C2 | |
| 10 | F6C/32/2/3C-C3 | |
| 10 | F6C/32/2/3C-C4 | |
| 10 | F6C/32/2/3C-C5 | |

| 最小包装 | 货号 | 开关类 |
|------|----------------|--|
| 10 | F6C/33/1/2A | 16AX 三位单控开关 陶瓷白 粉铂金 深砂银 奶油白 艺术灰 |
| 10 | F6C/33/1/2A-C2 | |
| 10 | F6C/33/1/2A-C3 | |
| 10 | F6C/33/1/2A-C4 | |
| 10 | F6C/33/1/2A-C5 | |
| 10 | F6C/33/2/3A | 16AX 三位双控开关 陶瓷白 粉铂金 深砂银 奶油白 艺术灰 |
| 10 | F6C/33/2/3A-C2 | |
| 10 | F6C/33/2/3A-C3 | |
| 10 | F6C/33/2/3A-C4 | |
| 10 | F6C/33/2/3A-C5 | |
| 10 | F6C/34/1/2D | 16AX 四位单控开关 陶瓷白 粉铂金 深砂银 奶油白 艺术灰 |
| 10 | F6C/34/1/2D-C2 | |
| 10 | F6C/34/1/2D-C3 | |
| 10 | F6C/34/1/2D-C4 | |
| 10 | F6C/34/1/2D-C5 | |
| 10 | F6C/34/2/3D | 16AX 四位双控开关 陶瓷白 粉铂金 深砂银 奶油白 艺术灰 |
| 10 | F6C/34/2/3D-C2 | |
| 10 | F6C/34/2/3D-C3 | |
| 10 | F6C/34/2/3D-C4 | |
| 10 | F6C/34/2/3D-C5 | |



| 最小包装 | 货号 | 开关类 |
|------|---------------|---|
| 10 | F6C/311B | 16AX 一位中途掣开关 陶瓷白 粉铂金 深砂银 奶油白 艺术灰 |
| 10 | F6C/311B-C2 | |
| 10 | F6C/311B-C3 | |
| 10 | F6C/311B-C4 | |
| 10 | F6C/311B-C5 | |
| 10 | F6C/321B | 16AX 二位中途掣开关 陶瓷白 粉铂金 深砂银 奶油白 艺术灰 |
| 10 | F6C/321B-C2 | |
| 10 | F6C/321B-C3 | |
| 10 | F6C/321B-C4 | |
| 10 | F6C/321B-C5 | |
| 10 | F6C/31D20A | 一位 20A 双极开关 陶瓷白 粉铂金 深砂银 奶油白 艺术灰 |
| 10 | F6C/31D20A-C2 | |
| 10 | F6C/31D20A-C3 | |
| 10 | F6C/31D20A-C4 | |
| 10 | F6C/31D20A-C5 | |
| 10 | F6C/31BPB | 门铃开关 陶瓷白 粉铂金 深砂银 奶油白 艺术灰 |
| 10 | F6C/31BPB-C2 | |
| 10 | F6C/31BPB-C3 | |
| 10 | F6C/31BPB-C4 | |
| 10 | F6C/31BPB-C5 | |

| 最小包装 | 货号 | 开关类 |
|------|-----------------|---|
| 10 | F6C/31MJ | 门禁开关 陶瓷白 粉铂金 深砂银 奶油白 艺术灰 |
| 10 | F6C/31MJ-C2 | |
| 10 | F6C/31MJ-C3 | |
| 10 | F6C/31MJ-C4 | |
| 10 | F6C/31MJ-C5 | |
| 5 | F6C/32BJ | 紧急呼叫开关 陶瓷白 粉铂金 深砂银 奶油白 艺术灰 |
| 5 | F6C/32BJ-C2 | |
| 5 | F6C/32BJ-C3 | |
| 5 | F6C/32BJ-C4 | |
| 5 | F6C/32BJ-C5 | |
| 10 | F6C/15/10USL | 插座类 带开关连体二三插座 陶瓷白 粉铂金 深砂银 奶油白 艺术灰 |
| 10 | F6C/15/10USL-C2 | |
| 10 | F6C/15/10USL-C3 | |
| 10 | F6C/15/10USL-C4 | |
| 10 | F6C/15/10USL-C5 | |
| 10 | F6C/25/10USL | 带双控开关连体二三插座 陶瓷白 粉铂金 深砂银 奶油白 艺术灰 |
| 10 | F6C/25/10USL-C2 | |
| 10 | F6C/25/10USL-C3 | |
| 10 | F6C/25/10USL-C4 | |
| 10 | F6C/25/10USL-C5 | |



| 最小包装 | 货号 | 插座类 |
|------|-----------------|--|
| 10 | F6C/15/15CS | 16A 带开关三扁插座 陶瓷白 粉铂金 深砂银 奶油白 艺术灰 |
| 10 | F6C/15/15CS-C2 | |
| 10 | F6C/15/15CS-C3 | |
| 10 | F6C/15/15CS-C4 | |
| 10 | F6C/15/15CS-C5 | |
| 10 | F6C/426/15CS | 16A 三扁插座 陶瓷白 粉铂金 深砂银 奶油白 艺术灰 |
| 10 | F6C/426/15CS-C2 | |
| 10 | F6C/426/15CS-C3 | |
| 10 | F6C/426/15CS-C4 | |
| 10 | F6C/426/15CS-C5 | |
| 10 | F6C/15/10S | 10A 带开关三扁插座 陶瓷白 粉铂金 深砂银 奶油白 艺术灰 |
| 10 | F6C/15/10S-C2 | |
| 10 | F6C/15/10S-C3 | |
| 10 | F6C/15/10S-C4 | |
| 10 | F6C/15/10S-C5 | |
| 10 | F6C/426/10S | 10A 三扁插座 陶瓷白 粉铂金 深砂银 奶油白 艺术灰 |
| 10 | F6C/426/10S-C2 | |
| 10 | F6C/426/10S-C3 | |
| 10 | F6C/426/10S-C4 | |
| 10 | F6C/426/10S-C5 | |

| 最小包装 | 货号 | 插座类 |
|------|-------------------|---|
| 10 | F6C/426/10USL | 10A 连体二三插座 陶瓷白 粉铂金 深砂银 奶油白 艺术灰 |
| 10 | F6C/426/10USL-C2 | |
| 10 | F6C/426/10USL-C3 | |
| 10 | F6C/426/10USL-C4 | |
| 10 | F6C/426/10USL-C5 | |
| 10 | F6C/426U2 | 10A 双联二扁插座 陶瓷白 粉铂金 深砂银 奶油白 艺术灰 |
| 10 | F6C/426U2-C2 | |
| 10 | F6C/426U2-C3 | |
| 10 | F6C/426U2-C4 | |
| 10 | F6C/426U2-C5 | |
| 10 | F6C/426/10USLX | 10A 连体二三插座 (斜五孔) 陶瓷白 粉铂金 深砂银 奶油白 艺术灰 |
| 10 | F6C/426/10USLX-C2 | |
| 10 | F6C/426/10USLX-C3 | |
| 10 | F6C/426/10USLX-C4 | |
| 10 | F6C/426/10USLX-C5 | |
| 5 | F6C/426/10USU2 | 电子类 带二三插 USB 充电插座 陶瓷白 粉铂金 深砂银 奶油白 艺术灰 |
| 5 | F6C/426/10USU2-C2 | |
| 5 | F6C/426/10USU2-C3 | |
| 5 | F6C/426/10USU2-C4 | |
| 5 | F6C/426/10USU2-C5 | |
| 5 | F6C/426/10USUC | 带二三插 Type A+C USB 充电插座 15W 陶瓷白 粉铂金 深砂银 奶油白 艺术灰 |
| 5 | F6C/426/10USUC-C2 | |
| 5 | F6C/426/10USUC-C3 | |
| 5 | F6C/426/10USUC-C4 | |
| 5 | F6C/426/10USUC-C5 | |



| 最小包装 | 货号 | 通讯及多媒体类 |
|------|----------------|---|
| 10 | F6C/31VTV75 | 一位电视插 陶瓷白 粉铂金 深砂银 奶油白 艺术灰 |
| 10 | F6C/31VTV75-C2 | |
| 10 | F6C/31VTV75-C3 | |
| 10 | F6C/31VTV75-C4 | |
| 10 | F6C/31VTV75-C5 | |
| 10 | F6C/T01 | 一位电话插 陶瓷白 粉铂金 深砂银 奶油白 艺术灰 |
| 10 | F6C/T01-C2 | |
| 10 | F6C/T01-C3 | |
| 10 | F6C/T01-C4 | |
| 10 | F6C/T01-C5 | |
| 10 | F6C/C01 | 一位电脑插 陶瓷白 粉铂金 深砂银 奶油白 艺术灰 |
| 10 | F6C/C01-C2 | |
| 10 | F6C/C01-C3 | |
| 10 | F6C/C01-C4 | |
| 10 | F6C/C01-C5 | |
| 10 | F6C/C601 | 一位电脑插 (六类) 陶瓷白 粉铂金 深砂银 奶油白 艺术灰 |
| 10 | F6C/C601-C2 | |
| 10 | F6C/C601-C3 | |
| 10 | F6C/C601-C4 | |
| 10 | F6C/C601-C5 | |

| 最小包装 | 货号 | 通讯及多媒体类 |
|------|----------------|--|
| 10 | F6C/C01/2 | 二位电脑插 陶瓷白 粉铂金 深砂银 奶油白 艺术灰 |
| 10 | F6C/C01/2-C2 | |
| 10 | F6C/C01/2-C3 | |
| 10 | F6C/C01/2-C4 | |
| 10 | F6C/C01/2-C5 | |
| 10 | F6C/C601/2 | 二位电脑插 (六类) 陶瓷白 粉铂金 深砂银 奶油白 艺术灰 |
| 10 | F6C/C601/2-C2 | |
| 10 | F6C/C601/2-C3 | |
| 10 | F6C/C601/2-C4 | |
| 10 | F6C/C601/2-C5 | |
| 10 | F6C/C01/TV | 电脑电视插 陶瓷白 粉铂金 深砂银 奶油白 艺术灰 |
| 10 | F6C/C01/TV-C2 | |
| 10 | F6C/C01/TV-C3 | |
| 10 | F6C/C01/TV-C4 | |
| 10 | F6C/C01/TV-C5 | |
| 10 | F6C/C601/TV | 电脑 (六类) 电视插 陶瓷白 粉铂金 深砂银 奶油白 艺术灰 |
| 10 | F6C/C601/TV-C2 | |
| 10 | F6C/C601/TV-C3 | |
| 10 | F6C/C601/TV-C4 | |
| 10 | F6C/C601/TV-C5 | |



F6C/600-C3



F6C/400



F6C/31/1/2B-C3 + F6C/426/10USL-C3 + K8103/2-C3

| 最小包装 | 货号 |
|------|----------------|
| 10 | F6C/T01/C01 |
| 10 | F6C/T01/C01-C2 |
| 10 | F6C/T01/C01-C3 |
| 10 | F6C/T01/C01-C4 |
| 10 | F6C/T01/C01-C5 |

通讯及多媒体类

电话电脑插

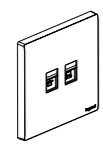

- 陶瓷白
- 粉铂金
- 深砂银
- 奶油白
- 艺术灰

| 最小包装 | 货号 |
|------|------------|
| 15 | F6C/400 |
| 15 | F6C/400-C2 |
| 15 | F6C/400-C3 |
| 15 | F6C/400-C4 |
| 15 | F6C/400-C5 |

空白面板

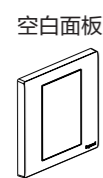

- 陶瓷白
- 粉铂金
- 深砂银
- 奶油白
- 艺术灰

| 最小包装 | 货号 |
|------|------------|
| 15 | F6C/600 |
| 15 | F6C/600-C2 |
| 15 | F6C/600-C3 |
| 15 | F6C/600-C4 |
| 15 | F6C/600-C5 |

出线面板

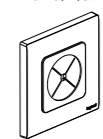

- 陶瓷白
- 粉铂金
- 深砂银
- 奶油白
- 艺术灰

| 最小包装 | 货号 |
|------|------------|
| 18 | K8103/2 |
| 18 | K8103/2-C |
| 18 | K8103/2-C2 |
| 18 | K8103/2-C3 |

连体面板

二位连体面板

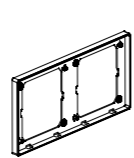

- 玉兰白
- 碳素黑
- 米兰金
- 深砂银

| 最小包装 | 货号 |
|------|------------|
| 5 | K8103/3 |
| 5 | K8103/3-C |
| 5 | K8103/3-C2 |
| 5 | K8103/3-C3 |

三位连体面板

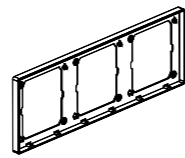

- 玉兰白
- 碳素黑
- 米兰金
- 深砂银

| 最小包装 | 货号 |
|------|------------|
| 5 | K8103/4 |
| 5 | K8103/4-C |
| 5 | K8103/4-C2 |
| 5 | K8103/4-C3 |

四位连体面板

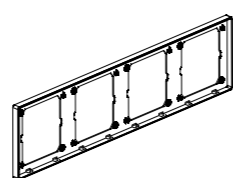

- 玉兰白
- 碳素黑
- 米兰金
- 深砂银

| 最小包装 | 货号 |
|------|------------|
| 5 | K8103/5 |
| 5 | K8103/5-C |
| 5 | K8103/5-C2 |
| 5 | K8103/5-C3 |

五位连体面板

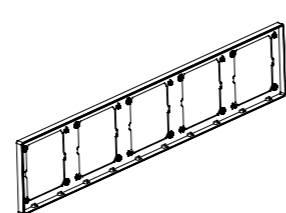

- 玉兰白
- 碳素黑
- 米兰金
- 深砂银



V6C/86LG/MV



F9/86LG/5P

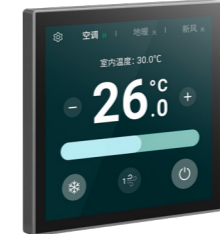

F9H/WKQ/RS/3FX-C3



EQ/WKQ-C



K8/WKQS

| 最小包装 | 货号 |
|------|------------|
| 5 | K8/86LG |
| 5 | K8/86LG-C1 |
| 5 | K8/86LG-C2 |
| 5 | K8/86LG-C3 |
| 5 | K8/86LG-C4 |
| 5 | K8/86LG-C |

地脚灯



逸景·带人体感应地脚灯

- 玉兰白
- 玫瑰金
- 米兰金
- 深砂银
- 樱花粉
- 碳素黑

| 最小包装 | 货号 |
|------|----------------|
| 5 | V6C/86LG |
| 5 | V6C/86LG-MV |
| 5 | V6C/86LG-MV-C2 |
| 5 | V6C/86LG-MV-C3 |

逸典·雷达感应地脚灯



逸典·带光感地脚灯

- 玉兰白
- 米兰金
- 深砂银

| 最小包装 | 货号 |
|------|-----------|
| 5 | F8/86L |
| 5 | F8/86L-C |
| 5 | F8/86L-C2 |
| 5 | F8/86L-C3 |
| 1 | F8/86L-J2 |

未莱·地脚灯

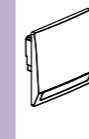

- 陶瓷白
- 子夜黑
- 粉铂金
- 深砂银
- 幻影黑

| 最小包装 | 货号 |
|------|------------|
| 5 | F8/86LG |
| 5 | F8/86LG-C |
| 5 | F8/86LG-C2 |
| 5 | F8/86LG-C3 |
| 1 | F8/86LG-J2 |

未莱·感应地脚灯



- 陶瓷白
- 子夜黑
- 粉铂金
- 深砂银
- 幻影黑

| 最小包装 | 货号 |
|------|---------------|
| 5 | F6/86LG/5P |
| 5 | F6/86LG/5P-C |
| 5 | F6/86LG/5P-C2 |
| 5 | F6/86LG/5P-C3 |

仕艺·感应地脚灯带五孔插座



- 陶瓷白
- 石墨黑
- 粉铂金
- 深砂银

| 最小包装 | 货号 |
|------|---------------|
| 5 | F9/86LG/5P |
| 5 | F9/86LG/5P-C2 |
| 5 | F9/86LG/5P-C3 |
| 5 | F9/86LG/5P-C |
| 5 | F9/86LG/5P-C1 |

逸景PLUS·地脚灯插座



- 陶瓷白
- 粉铂金
- 深砂银
- 石墨黑
- 暮光绿

| 最小包装 | 货号 |
|------|---------------|
| 1 | K8/WKQS/DN |
| 1 | K8/WKQS/DN-C2 |
| 1 | K8/WKQS/DN-C3 |
| 1 | K8/WKQS/SN |
| 1 | K8/WKQS/SN-C2 |
| 1 | K8/WKQS/SN-C3 |

温控器



电地暖温控器

- 玉兰白
- 米兰金
- 深砂银

| 最小包装 | 货号 |
|------|------------|
| 1 | K8/WKQS |
| 1 | K8/WKQS-C2 |
| 1 | K8/WKQS-C3 |

水地暖温控器



- 玉兰白
- 米兰金
- 深砂银

| 最小包装 | 货号 |
|------|--------------------|
| 1 | K8/WKQS/12V/ZJK |
| 1 | K8/WKQS/12V/ZJK-C2 |
| 1 | K8/WKQS/12V/ZJK-C3 |

空调温控器/4管制/86屏



- 玉兰白
- 米兰金
- 深砂银

| 最小包装 | 货号 |
|------|--------------------|
| 1 | K8/WKQS/12V/ZXK |
| 1 | K8/WKQS/12V/ZXK-C2 |
| 1 | K8/WKQS/12V/ZXK-C3 |

VRV空调温控器/集控网关



- 玉兰白
- 米兰金
- 深砂银

| 最小包装 | 货号 |
|------|------------------|
| 1 | K8/WKQS/RS/MB |
| 1 | K8/WKQS/RS/MB-C2 |
| 1 | K8/WKQS/RS/MB-C3 |

VRV空调温控器/线控网关

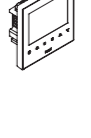

- 玉兰白
- 米兰金
- 深砂银

| 最小包装 | 货号 |
|------|-------------------|
| 1 | K8/WKQS/RS/3FJ |
| 1 | K8/WKQS/RS/3FJ-C2 |
| 1 | K8/WKQS/RS/3FJ-C3 |

逸景温控器 (Modbus)



- 玉兰白
- 米兰金
- 深砂银



K8/WiFiV3 K8/WiFi10POEV2 K8/WiFi10POE/G NB/WiFi6C1510POE+F5R/APCV01 NB6061-CAP6

| 最小包装 | 货号 | 无线WiFi类 (搭配罗格朗 PoE 智能路由器) |
|------|---------------------|--|
| 1 | K8/WiFi10POEM | 双频 千兆 86 无线 AP (PoE) 玉兰白 米兰金 |
| 1 | K8/WiFi10POEM-C2 | |
| 1 | K8/WiFi10POE/G | 双频 千兆 86 无线 AP (PoE) 玉兰白 米兰金 深砂银 |
| 1 | K8/WiFi10POE/G-C2 | |
| 1 | K8/WiFi10POE/G-C3 | |
| 1 | F9/WiFi5C1210POE | 双频 千兆 WiFi5 面板 AP (PoE) 陶瓷白 粉铂金 深砂银 |
| 1 | F9/WiFi5C1210POE-C2 | |
| 1 | F9/WiFi5C1210POE-C3 | |
| 1 | F9/WiFi6C3010POE | 双频 千兆 WiFi6 面板 AP (PoE) 陶瓷白 粉铂金 深砂银 |
| 1 | F9/WiFi6C3010POE-C2 | |
| 1 | F9/WiFi6C3010POE-C3 | |
| 1 | NB/WiFi5C1210POE | 双频 千兆 WiFi5 面板 AP (PoE) (需要另行选配面板) |
| 1 | NB/WiFi6C1510POE | |
| 1 | F5R/APCV01 | 智绘系列 AP 面板 陶瓷白 粉铂金 深砂银 奶油白 艺术灰 |
| 1 | F5R/APCV01-C2 | |
| 1 | F5R/APCV01-C3 | |
| 1 | F5R/APCV01-C4 | |
| 1 | F5R/APCV01-C5 | |
| 1 | F5P/APCV01 | 博骏系列 AP 面板 玉兰白 粉铂金 深砂银 奶油白 艺术灰 |
| 1 | F5P/APCV01-C2 | |
| 1 | F5P/APCV01-C3 | |
| 1 | F5P/APCV01-C4 | |
| 1 | F5P/APCV01-C5 | |
| 1 | EP8/APCV01 | 型悦系列 AP 面板 陶瓷白 粉铂金 深砂银 |
| 1 | EP8/APCV01-C2 | |
| 1 | EP8/APCV01-C2 | |

| 最小包装 | 货号 | 无线WiFi类 (搭配罗格朗 PoE 智能路由器) |
|------|------------------|---|
| 1 | NB6061-CAP5 | 双频千兆 WiFi5 吸顶 AP (PoE) 玉兰白 米兰金 |
| 1 | NB6061-CAP6 | |
| 1 | NB6061-PR1KBV2 | 双频千兆 WiFi6 吸顶 AP (PoE) |
| 1 | NB6061-10PRV2 | PoE 智能路由器(1进7出/1000M)+电源 注: 匹配信息箱 NB6041AC1ZF-ZN |
| 1 | NB6061-10PRV2 | PoE 智能路由器(1进4出/1000M)+电源 注: 匹配信息箱 NB6041AC1ZF-ZN |
| 1 | K8/WiFiV3 | 无线WiFi类 (免AC自组网) 单频 千兆 86 无线 AP (220V) 玉兰白 玫瑰金 米兰金 深砂银 |
| 1 | K8/WiFiV3-C1 | |
| 1 | K8/WiFiV3-C2 | |
| 1 | K8/WiFiV3-C3 | |
| 1 | F6/WiFi10POEM | 双频 千兆 86 无线 AP (PoE) * 陶瓷白 粉铂金 深砂银 |
| 1 | F6/WiFi10POEM-C2 | |
| 1 | F6/WiFi10POEM-C3 | |
| 1 | F6/WiFi10POE | 双频 千兆 86 无线 AP (PoE) * 陶瓷白 粉铂金 深砂银 |
| 1 | F6/WiFi10POE-C2 | |
| 1 | F6/WiFi10POE-C3 | |
| 1 | F9/WiFi10POEM | 双频 千兆 86 无线 AP (PoE) * 陶瓷白 深砂银 |
| 1 | F9/WiFi10POEM-C3 | |
| 1 | F9/WiFi10POE | |
| 1 | F9/WiFi10POE-C3 | 双频 千兆 86 无线 AP (PoE) * 陶瓷白 深砂银 |
| 1 | F9/WiFi10POE-C3 | |
| 1 | NB6061-SW1K8P | * 注意: POE供电需搭配802.3af 1000M POE交换机 8口 10/100/1000M PoE交换机 |

*注: 下单前请咨询当地销售



DW03 P223DV/2 P223DV/5P ET18BK K95130R

| 最小包装 | 货号 | 通用电子类 |
|------|------------|---|
| 1 | XCK1G/N | 一位电子窗帘开关 (带零线) 玉兰白 米兰金 |
| 1 | XCK1G/N-C2 | |
| 1 | XCK2G/N | 二位电子窗帘开关 (带零线) 玉兰白 米兰金 |
| 1 | XCK2G/N-C2 | |
| 4 | DG03 | 200W吸顶人体感应开关 白色 |
| 5 | DW03 | 200W吸顶雷达感应开关 白色 |
| 1 | 048806 | 双鉴开关感应器 存在/空闲模式 天花板安装, 90平 |
| 1 | 048450 | 红外线开关感应器 吸顶 |
| 1 | 048460 | 红外线开关感应器 墙装/明装 |
| 1 | 048462 | 红外线开关感应器 微型 |
| 1 | 048466 | 红外线开关感应器 走廊吸顶 |
| 1 | 048475 | 红外远程配置器 |
| 1 | 048736 | 红外线开关感应器 明装 |
| 1 | 048737 | 红外线开关感应器 吸顶 |
| 1 | 048738 | 微波开关感应器 吸顶 |
| 10 | ET09BK | 电气绝缘胶带 9米电气绝缘胶带 规格: 0.15mmX18mmX9m ● 黑色 |
| 10 | ET13BK | 电气绝缘胶带 13米电气绝缘胶带 规格: 0.15mmX18mmX13m ● 黑色 ● 红色 ● 黄色 ● 蓝色 ● 绿色 |
| 10 | ET13RD | |
| 10 | ET13YW | |
| 10 | ET13BE | |
| 10 | ET13GN | |
| 10 | ET18BK | |
| 10 | ET18RD | |
| 10 | ET18YW | 18米电气绝缘胶带 规格: 0.15mmX18mmX18m ● 黑色 ● 红色 ● 黄色 ● 蓝色 ● 绿色 |

| 最小包装 | 货号 | 防水盒类 |
|------|------------------|--|
| 60 | X223VB | 开关透明防水盒 |
| 50 | X223DV | 插座透明防水盒 |
| 80 | B223V | 开关防水盒 ● 半透明 ● 白色 ● 烁金 |
| 90 | E223V | |
| 90 | E223V-C2 | |
| 50 | B223DV | 插座防水盒 ● 半透明 ● 白色 ● 烁金 |
| 50 | E223DV | |
| 50 | E223DV-C2 | |
| 30 | P223DV | IP55插座防水盒 |
| 20 | P223DV/2 | IP55双联插座防水盒 |
| 25 | P223DV/5P | 带10A小五孔IP55插座防水盒 加长型 (半透明) |
| 25 | P223DV/3P | 带16A三扁插IP55插座防水盒 加长型 (半透明) |
| 80 | T368 | 底盒类 86暗装金属底盒 |
| 140 | K95130 | 86暗装塑胶底盒 ● 白色 ● 蓝色 ● 红色 |
| 140 | K95130B | |
| 140 | K95130R | |
| 5 | HD/426/10USL | 10A 五孔隐藏式插座 陶瓷白 粉铂金 深砂银 |
| 5 | HD/426/10USL-C2 | |
| 5 | HD/426/10USL-C3 | |
| 5 | HDE/426/10USL | 陶瓷白 粉铂金 深砂银 |
| 5 | HDE/426/10USL-C2 | |
| 5 | HDE/426/10USL-C3 | |
| 25 | LDM450-50 | 螺钉 M4标准安装螺钉 长度: 50mm (50对一盒) |

A GLOBAL SPECIALIST

罗格朗专注建筑电气

总部设在法国的利摩日，罗格朗是电气与智能建筑系统专家，拥有针对住宅 / 商业 / 工业建筑市场，量身定制的综合解决方案和广泛的产品线。

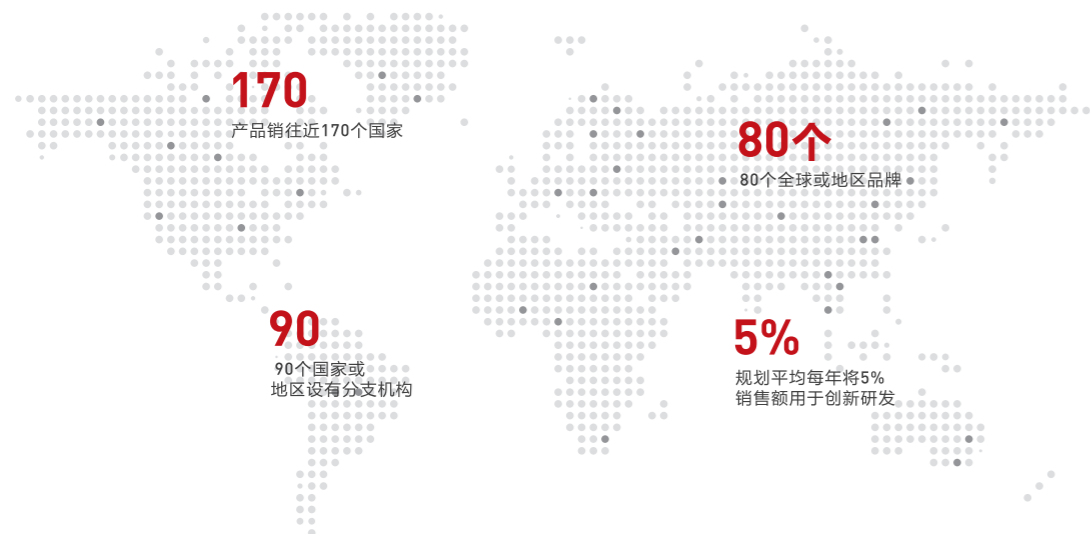

罗格朗，
质领生活 160 年

在中国，开关插座业务
拥有 70 种不同材质
如木质 / 皮革 / 金属等满足不同需求
超过 350 种功能
自动窗帘 / 温控器 / 调光器 / 门禁
各种数据接口和无线接入点
使得数据网络更为方便



罗格朗企业社会责任

我们有责任为我们这个时代的主要社会挑战找到答案，并提供具体的行动。这要求我们不仅要提高我们自己的团队，还要提高我们的合作伙伴和客户的认识，我们希望动员起来建立一个低碳社会。罗格朗今天致力于加强其行动，以支持其活动日益负责任的发展。



- 性别多样性
- 多样性和包容性标签(GEEISS)
- 职业生涯早期的就业能力
- 供应商多样性和包容性



- 减少直接和间接温室气体排放
- 减少间接温室气体排放



- 生态设计的产品
- 可持续材料
- 减少一次性塑料包装



- 避免客户排放二氧化碳
- 客户体验
- 环保声明



- 人权与供应商管理
- 商业道德与合规经营
- 职业健康与安全
- 就业能力和技能发展

产品以实物为准，技术参数由本公司技术部门提供，若有变更，恕不另行通知。



罗格朗智能电气（惠州）有限公司

地址：广东省惠州市仲恺高新区和畅六路东 39 号 B1-B3 厂房

邮编：516006

电话：0752-2529999

全国服务热线：4008-305-306